

BÉBÉCAR®

Strolling babies around the world.



STYLO *Class +*
STEERING SYSTEM

ESTILO *atemporal*



CAPAZO Maxibob LA3 sofisticado, amplio y confortable

Con estética atemporal y elegante ofrece un espacio acogedor para proporcionar comodidad y seguridad al recién nacido. Su confección en tejido tricapa, combina diferentes materiales naturales para un excelente aislamiento térmico y acústico (**Funda interior:** composición en algodón hipoalérgico. **Tejido medio:** crea una cámara que favorece la circulación del aire, elimina el calor y la humedad. **Tejido exterior:** de alta calidad para garantizar su durabilidad con protección solar UPF50+). Incluye colchón, funda de algodón interior, respaldo reclinable, sistema de ventilación regulable, asas laterales para su transporte, base fija o balancín entre otras prestaciones.



Stylo Class+ transmite el romanticismo de un cochecito clásico con la facilidad de movimiento gracias a sus grandes ruedas delanteras direccionales o fijas que permiten maniobrar sin esfuerzos haciendo más agradables los paseos. Elegante y cómodo, atrae por su diseño.

Fabricado en Europa con las exigencias más elevadas en seguridad, ha sido diseñado para ofrecer la solución ideal en las diferentes etapas, proporcionando el máximo bienestar.



SILLA BS reversible con capota extensible

Se puede utilizar en ambos sentidos para que el bebé pueda explorar lo que le rodea. Combina funcionalidad y el confort de su suspensión de ballesta con muelles para amortiguar las posibles irregularidades. Extra acolchada y homologada para usar desde el nacimiento hasta los 22kg del bebé ofrece inigualables prestaciones.

SILLA DE AUTO opcional

Easymaxi XLi desde 40 hasta 80 cm (≤13 kg)

Con norma **i-Size** permite reclinarse el respaldo sentado o tumbado. Más ancha y alta, con una ventana de rejilla en la capota. Se instala en el automóvil a contramarcha o al chasis con un simple clic, ofreciendo la máxima seguridad.

Easymaxi Basic Grupo 0+ (0-13 kg)

Silla de coche Grupo 0+ aumenta la libertad de movimiento: se instala en el automóvil a contramarcha o al chasis con un simple clic, ofreciendo la máxima seguridad en todo tipo de viajes.





Stylo Class+ **SP958** con chasis cromado - topo.



SP215
Chasis cromado - gris topo.



SP958
Chasis cromado - topo.



SP263
Chasis fumé rosa - blanco.



SP261
Chasis fumé rosa - blanco.

El tejido interior en contacto con el bebé, está compuesto de **ALGODÓN** hipoalergénico, contribuyendo con el cuidado de su delicada piel para que no se irrite ni genere alergias, ofreciendo una comodidad natural duradera perfecta.



SP363
Chasis cromado - gris topo.



SP362
Chasis cromado - gris topo.



SP366
Chasis fumé - gris.



SP365
Chasis cromado - gris con ruedas negras.

Classic

collection

CLASSIC: 1 color confeccionado en tejido de alta calidad combinado con detalles en **ECOPIEL** blanca, estética atemporal y elegante.



Stylo Class+ S364 con chasis cromado - marino.

capazo

Comfortable

máximo confort tan necesario en los primeros meses de vida



Amplio y confortable interior de capazo



Respaldo reclinable



El capazo se puede utilizar en el automóvil con el kit de seguridad SN-LA3 opcional homologado (ECE R44/04)



Base con sistema de ventilación regulable

Confección TRICAPA

Integra diferentes materiales naturales que proporcionan un óptimo aislamiento térmico y acústico ideal para el bienestar del recién nacido.

- 1 - Funda interior:** composición en algodón, extraíble, lavable e hipoalergénico, para que su piel no se irrite ni genere alergias
- 2 - Cámara de aire:** su tejido medio crea una cámara que favorece la circulación del aire, elimina el calor y la humedad, garantizando así una perfecta regulación térmica.
- 3 - Tejido exterior:** de alta calidad para garantizar su durabilidad.

Base del capazo fija o balancín

Funda extraíble

Capazo con funda en algodón para el máximo confort, extraíble y lavable.

Amplio capazo

Óptimamente dimensionado para garantizar el descanso y confort del bebé durante sus primeros meses.

Anclaje Easylock

Facilidad de anclaje al chasis con un simple "click" fija en 2 puntos y apoya en 4 puntos para evitar oscilaciones y vibraciones que puedan interferir en el correcto desarrollo del bebé.

Protección Solar UPF50+

Tejidos exteriores de alta calidad que protegen al bebé de la exposición solar.

Asas transporte

Permite transportar el capazo fácilmente con sus asas ocultas en sus bolsillos laterales.

Respaldo reclinable

Tumbado completamente para su correcto descanso y 3 posiciones más para facilitar la digestión y permitirle explorar todo lo que le rodea en los paseos.

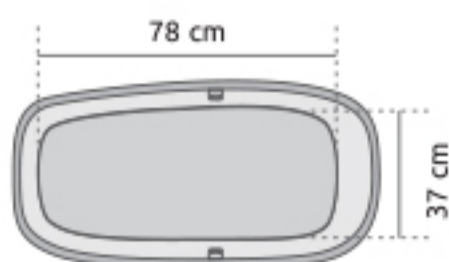

Peso aprox. 7.1 kg



Capazo plegable

Su capota plegable permite coger al bebé cómodamente. Además, permite plegar su base haciendo que sea más cómodo meterlo en el maletero del coche o para su almacenaje.



silla **Versátil**
homologada para el uso desde el nacimiento y hasta los 22kg

hamaca reversible



Reclinable hasta la posición horizontal con capota extra extensible



Reversible

El asiento es reversible, el bebé puede pasear mirando hacia delante o a los padres, permitiendo el contacto visual entre ambos especialmente necesario en sus primeros meses de vida. A medida que el bebé crece el asiento se puede girar hacia delante para explorar todo lo que le rodea.

Reclinable

Respaldo y reposacabezas reclinable en la posición horizontal para conseguir un espacio más amplio y cómodo. Y reposapiés con ajuste independiente para adaptarse a las distintas etapas del crecimiento.

Capota extra extensible

La capota con protección solar UPF50+ es extensible y se ajusta al respaldo cuando está en posición horizontal.

Amplio asiento extra acolchado

Su amplitud y excepcional acolchado ofrecen el máximo bienestar al bebé en las diferentes etapas.

Anclaje Easylock

Facilidad de anclaje al chasis con un simple "click" fija en 2 puntos y apoya en 4 puntos para evitar oscilaciones y vibraciones que puedan interferir en el correcto desarrollo del bebé.

Práctico

El asiento se extrae fácilmente del chasis simplemente presionando los dos pulsadores situados en sus laterales. Su brazo delantero se desplaza para sentar o coger al bebé cómodamente.

Desde el nacimiento

Silla homologada para el uso desde el nacimiento del bebé, gracias a su respaldo reclinable en **posición totalmente horizontal**, permitiendo que el bebé descansa sobre una superficie plana más amplia, ayudando al correcto desarrollo de su columna vertebral.

Seguro

Cinturón con cinco puntos de fijación para total seguridad. Protección en las hombros y la entrepierna para proteger sus articulaciones y pelvis de los posibles roces de los arneses. Las hombros son fácilmente regulables en altura.

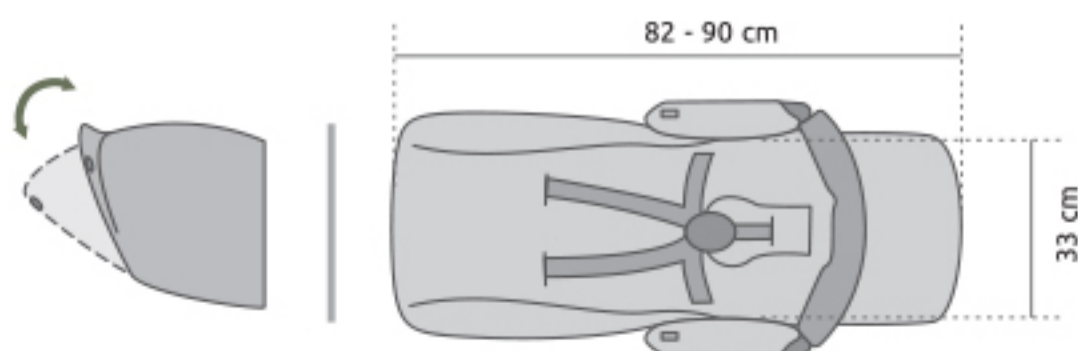

Plegable

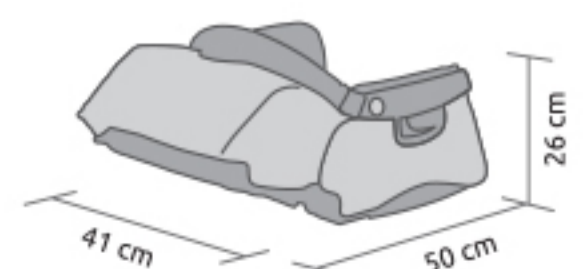

chasis Clásico

paseos elegantes atemporales

Sistema de plegado

Fácil apertura y cierre con una sola mano. Incorpora el sistema plegable con doble cierre de seguridad.

Manillar ergonómico

Manillar ergonómico regulable en altura para adaptarse a la altura de los padres o reducir su longitud al acceder a espacios pequeños.

Plegado

Permite cerrar el chasis con la hamaca encajada. Y si aún necesitas más espacio, puedes plegar las dos piezas por separado. Perfecto para transportar en el automóvil.

Ruedas delanteras direccionables

Ruedas delanteras direccionales con la facilidad de un "click". Además, incorporan rodamientos interiores que permiten maniobrar sin esfuerzos.

Suspensión

Su suspensión de ballesta, crea un movimiento de deslizamiento cuando se presiona para ofrecer una conducción más cómoda.

Frenos de acción simultánea

En las ruedas traseras, fácil y cómodo de usar.

Cesto de gran capacidad

Su fácil acceso te permite tener siempre a mano lo que necesites.



Grandes ruedas de radios

Elegantes ruedas de radios con un diseño atemporal facilitan la acción de bajar o subir escaleras y absorben los baches, desniveles e irregularidades de las superficies.

Confort

Se conduce y gira con una sola mano por todo tipo de terrenos gracias a sus cuatro ruedas con rodamientos interiores para una conducción más suave.

Anclaje Easylock

Sistema de anclaje sin adaptadores que permite anclar y extraer de forma fácil y segura el Capazo, la Silla o el Easymaxi.

Dimensiones

(cm)	Abierto	Cerrado
Ancho	59	59
Alto	104	46
Largo	108	87

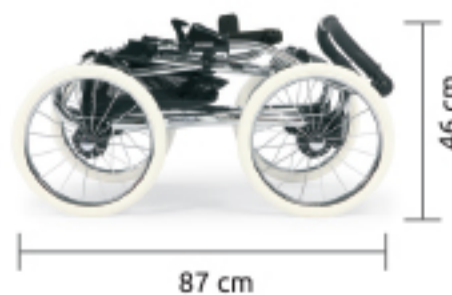

Plegable

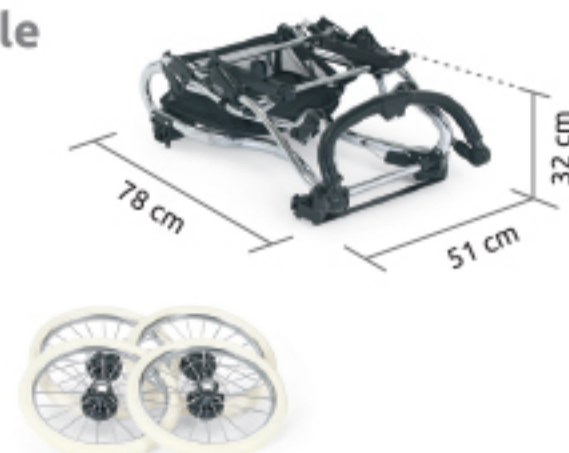

Todas sus ruedas son cómodamente extraíbles.



Easymaxi XLi

desde 40 hasta 80 cm (≤ 13 kg)



Easymaxi XLi cumple con la norma i-Size y permite **reclinar el respaldo del asiento, sentado o tumbado**. Equipada con un asa reclinable para que pueda acceder cómodamente al bebé, cinturones ajustables con tres puntos de fijación para garantizar una adaptación perfecta al bebé y una ventana de rejilla en la capota para una mayor ventilación.

Easymaxi XLi más ancha y alta, ofrece comodidad y seguridad suprema al bebé e incorpora tapicería extra acolchada, extraíble y lavable. Se instala en el automóvil a contramarcha o al chasis con un simple clic, ofreciendo la máxima seguridad en todo tipo de viajes.

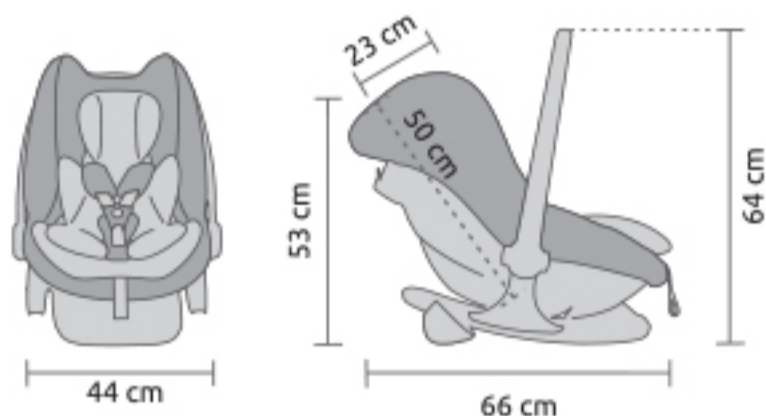
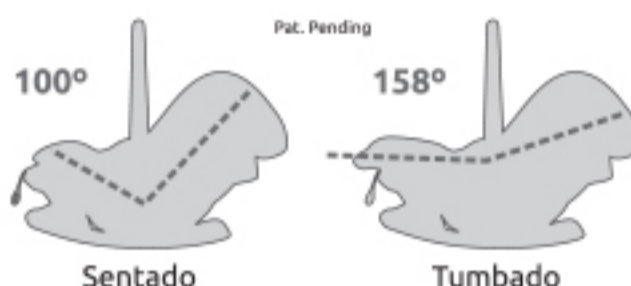

Peso aprox. 5.7 kg

Easymaxi XLi permite reclinar el respaldo del asiento **sentado, o tumbado para viajar**.



Sistema de protección "Side Impact" en sus amplios laterales para garantizar una óptima protección en caso de impacto lateral.

Easymaxi Basic

Grupo 0+ (0-13 kg)

La silla Easymaxi **Basic** está provista de un asa reclinable para que puedas acceder cómodamente al bebé. Incorpora arneses regulables de tres puntos de fijación para garantizar el perfecto ajuste al bebé y su máxima seguridad. Su tapicería es extra acolchada, desfundable y lavable.

Se instala en el automóvil a contramarcha o al chasis con un simple clic, ofreciendo la máxima seguridad en todo tipo de viajes.



Peso aprox. 4.5 kg

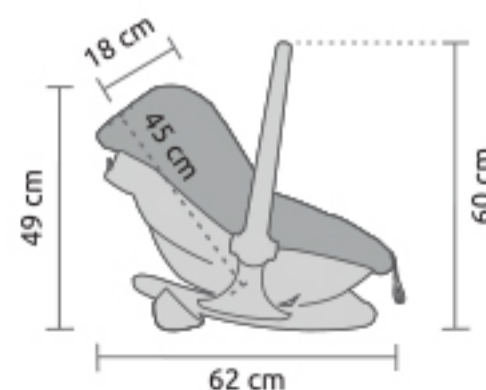



Bolso Carré con dos bolsillos externos y un gran bolsillo interno de rejilla. Combinable con tu cochecito ya que está disponible en todos sus colores. Ref.53678



Bolso Tote con un gran bolsillo interno de rejilla. Combinable con tu cochecito ya que está disponible en todos sus colores. Ref.53F28



Sombrilla fabricada en tejido con UPF50+ para una excelente protección solar del bebé. Dispone de un flexo que permite movilidad para maximizar su cobertura. Fácil adaptación al chasis y disponible en una amplia gama de colores. Ref.50199



Saco de silla extra disponible en una amplia gama de colores, está fabricado en tejidos suaves que mantendrán a tu bebé caliente en invierno y cómodo en verano. Totalmente acolchado y lavable, incorpora una cremallera en la parte inferior para su desmontaje. Fácil adaptación a la silla sin necesidad de quitar el arnés. Ref.53169



Almohada BébéWatch monitoriza la presencia del bebé. En caso de que su hijo se quede desatendido en el automóvil, se enviará una notificación a su smartphone a través de la **aplicación BébéWatch**. Se instala fácilmente en la silla de coche Easymaxi. Ref.607920



Cobertura de lluvia Integral para capazo y hamaca que protege al bebé de los días lluviosos y ventosos e incorpora una cremallera en la parte frontal para acceder cómodamente al bebé. Ref.51260



También disponible la **cobertura de lluvia para silla de coche Easymaxi**. Ref.51610



Cobertura de lluvia para Stylo Class más amplia para capazo y hamaca protege al bebé de los días lluviosos y ventosos. Ref.51680



Elevador "High Up" sube la altura de la posición del bebé, permitiéndole sentarse a la mesa con sus padres y proporcionándole un punto de vista más elevado cuando va de paseo. Se instala fácilmente al chasis y es compatible con el capazo, asiento y la silla de auto Easymaxi. Ref.52244



Base para silla de auto para ayudar en el día a día, Bébécar ha diseñado la **EasymaxiBase** disponible en tres versiones, que pueden mantenerse fijas en el automóvil, facilitando la colocación de la silla Easymaxi en su vehículo. Estándar Ref.08600N Isofix RX Ref.08790N Isofix RXi Ref.08795N (para Easymaxi **XLi**)



Soporte para instalar el capazo o Easymaxi de forma cómoda, higiénica y segura en cualquier lugar de la casa. Una solución práctica si el bebé se duerme durante los paseos; podrá continuar con su sueño de forma ininterrumpida cerca de ti. El soporte convierte al capazo en cuna para el hogar, proporciona al recién nacido un ambiente acogedor donde se siente resguardado. Ref.51424N

BÉBÉCAR®

BÉBÉCAR - UTILIDADES PARA CRIANÇA, S.A.

Rua Domingos Oliveira Santos, 62
Apartado 8
4509-903 Caldas de S. Jorge (Portugal)
Telef. 256 910 400 (chamada para a rede fixa nacional)
Fax. 256 911 346
✉ info@bebecar.com

BÉBÉCAR ESPAÑOLA, S.L.

C/ Rio Marches, 33 - Parcela 74
Apartado de Correos Nº 1115
Poligono Industrial
45007 Toledo (España)
Telef. 925 241 474 - Fax. 925 241 633
✉ bebecar@bebecarespanola.es

BEBECAR (UK) LIMITED

Robertson House, North Walsham
Norfolk, NR28 0BX (UK)
Tel: 01692 408801 - Fax: 01692 500176
✉ info@bebecar.co.uk
www.bebecar.co.uk

BÉBÉCAR FRANCE, S.A.R.L.

208 avenue du Général Leclerc
95480 Pierrelaye (France)
Tel: 07.82.71.75.56
Fax: 09.56.26.16.73
✉ service.france@bebecar.com
www.bebecar.fr



made in europe

www.bebecar.com



website



descargar PDF

The colours of the products featured in this catalogue may have slight variations with respect to the final product due to the printing process. BÉBÉCAR reserves the right to modify its products or specifications.

As cores dos produtos representados podem ter ligeiras variações com respeito ao produto final, devido ao processo de impressão. BÉBÉCAR reserva-se o direito de alterar os produtos ou especificações representados neste catálogo.

Los colores de los productos representados pueden tener ligeras variaciones con respecto al producto final debido al proceso de impresión. BÉBÉCAR se reserva el derecho de modificar los productos o especificaciones representados en este catálogo.

Les couleurs des produits représentés peuvent avoir des légères variations par rapport au produit final dûes au processus d'impression. BÉBÉCAR se réserve le droit de modifier tous produits ou spécifications présentés dans ce catalogue.

I colori dei prodotti rappresentati in foto possono mostrare lievi variazioni rispetto al prodotto finito. BÉBÉCAR si riserva il diritto di modificare i prodotti e le specifiche tecniche presentati in questo catalogo.

